

LUCHTZUIVERING EN WTW-VENTILATIE

# TECHNISCH-COMMERCIEËLE DOCUMENTATIE



## InspirAIR® Top

HET GECONNECTEERDE WTW-SYSTEEM MET LUCHTZUIVERING DAT DOELTREFFEND DE KLEINSTE POLLUENTEN FILTERT EN ZICH AANPAST AAN UW BEHOEFTE

#HealthyLiving



## SAMENVATTING

<b>OVERZICHT</b> .....	<b>7</b>
WAAROM KIEZEN VOOR INSPIRAIR® TOP? .....	7
ALDES WERKT VOOR LUCHTKWALITEIT.....	9
<b>WERKINGS PRINCIPE</b> .....	<b>11</b>
<b>BEDIENINGEN</b> .....	<b>13</b>
WALTER® ET INSPIRAIR® TOP :	
TWEЕ BONDGENOTENIN DIENST VAN UW LUCHTKWALITEIT.....	13
ALDESCONNECT™ .....	15
LICHTSIGNAAL .....	16
AFSTANDBEDIENING .....	17
<b>KLANTENSERVICE EN ONDERSTEUNING</b> .....	<b>19</b>
DIENSTEN ALDES.....	19
DIGITALE HULPMIDDELEN ALDES.....	20
ALDES OPLEIDING.....	20
<b>TECHNISCHE PRESENTATIE</b> .....	<b>21</b>
SCHEMA .....	21
BESCHRIJVING .....	22
TOEPASSINGSGEBIEDEN .....	22
BEREIK EN REFERENTIES.....	22
REFERENTIE EN INHOUD .....	22
VOORSCHRIFTEN EN NORMEN.....	23
ACCESSOIRES .....	24
VERBRUIKSARTIKELN.....	24
ALGEMENE KENMERKEN .....	25
<b>TECHNISCHE KENMERKEN</b> .....	<b>27</b>
AFMETINGEN EN GEWICHT .....	27
ELEKTRISCHE FUNCTIES .....	27
KENMERKEN .....	27
AKOESTISCHE KENMERKEN.....	29
STROOM EN DRUK .....	30
WARMTE EFFICËNTIE.....	30



Laten we eerlijk zijn. Vandaag besteden we meer dan 90% van onze tijd binnenshuis en de lucht die we inademen is er 8 keer meer vervuild dan buiten. Daarom is het tijd om [REVOLUTIONAIR] te worden en te vechten tegen CO<sub>2</sub>,

## REVOLUTIONAIR

fijnstof en al die onzichtbare vijanden die onze gezondheid aantasten door allergieën, slapeloosheid of luchtwegaandoeningen te veroorzaken.

**Met het InspirAIR®-assortiment van Aldes kan iedereen de luchtkwaliteit binnenshuis verbeteren en afstemmen op zijn behoeften.**

**EEN LAGE CONCENTRATIE FIJNSTOF**

**IN DE SLAAPKAMER**

**KAN UW SLAAPKWALITEIT**

**MET 50% VERBETEREN<sup>(1)</sup>**





# InspirAIR® Top

**VERWIJDEERT TOT 80% VAN DE POLLUENTEN  
MET EPM1-FILTER<sup>(2)</sup>**

(1) Berekend op basis van 8 uur slaap.

Bron: Relationship of Air Pollution to Sleep Disruption: The Multi-Ethnic Study of Atherosclerosis (MESA) Sleep and MESA-Air Studies; M. E. Billings et al., 2017.

(2) ePM1: bacteriefilter die fijnstof van 1 micrometer tegenhoudt.

## WAAROM KIEZEN VOOR INSPIRAIR® TOP?

**Voor de luchtkwaliteit**

Het breedste gamma filters op de markt en gepersonaliseerde filteraanbevelingen  
Automatische aansturing van de ventilatie volgens de luchtkwaliteit binnenshuis  
op basis van sensoren voor meerdere pollutanten (CO<sub>2</sub>, PM2,5, VOS)  
Exclusieve radonmodus  
Enthalpische wisselaar voor een optimale luchtvochtigheid in huis

**Voor de prestaties**

Thermische en elektrische prestaties zijn referenties op de markt  
Made in France  
Compleet en performant systeem

**Voor het comfort**

Heel stille werking  
Automatische bypass voor nachtkoeling

**Voor interactie met de eindgebruiker**

Lichtsignaal dat de bedrijfstoestand aangeeft  
Gebruiksvriendelijke InspirAIR®-afstandsbedieningen  
App AldesConnect™ en interoperabiliteit voor Smart Home

**Voor interactie met professionals**

Compact voor installatie in standaardkast van 600 x 600 mm  
Eenvoudige omkering van de luchtstroom  
Eenvoudige installatie, afstelling en onderhoud  
Ondersteuning, van selectie tot onderhoud, met gespecialiseerde software van Aldes

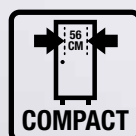



## ALDES ZET ZICH IN VOOR LUCHTKWALITEIT

Aldes zet zich in voor luchtkwaliteit met innovatieve functionaliteiten en het uitgebreidste filteraanbod op de markt om verschillende soorten pollutanten in de buitenlucht tegen te houden.

## DE EXPERTISE VAN ALDES VOOR EEN LUCHTKWALITEIT OP MAAT VAN DE GEBRUIKER



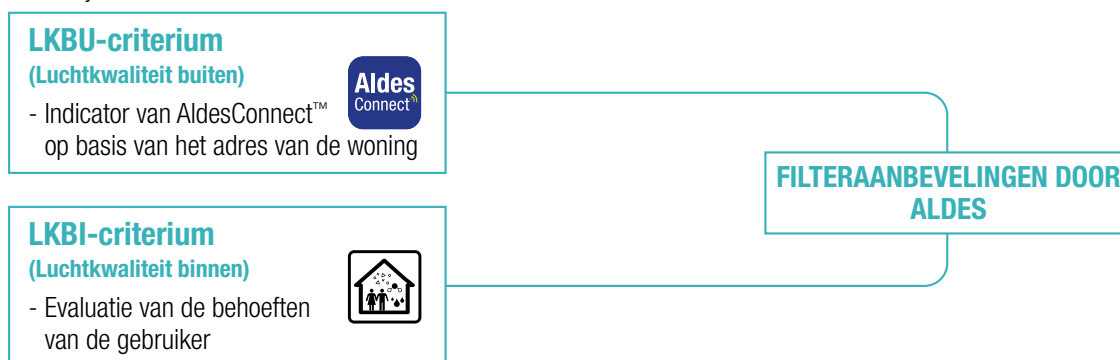

De app AldesConnect™ beschikt over de exclusieve functie van filteraanbeveling.

Die analyseert de luchtkwaliteit buiten en stelt de eindgebruiker een aantal vragen over zijn verwachtingen op het gebied van de luchtkwaliteit binnenshuis (vooral voor allergieën of potentiële pathologieën). Op basis daarvan zal de app de filters aanbevelen die het best beantwoorden aan zijn behoeften.



## PRESTATIES VAN DE EXCLUSIEVE FILTERING VAN ALDES

Een gamma filters afgestemd op de verwachtingen van de gebruiker en zijn buitenomgeving.

VOORBEELDEN	 Pollen > 10 µm	 Fijnstof 10 µm	 Fijnstof 2,5 µm	 Bacteriën 1 µm	 Verbindingen Geuren
	Opwaaierend stof	Stuifmeel, grassen	Stedelijke vervuiling	Bacteriën	Geurstoffen
<b>POLLENFILTER</b>	Coarse 65%	-	-	-	-
<b>FILTER GROVE DEELTJES</b>	-	ePM10 50%	-	-	-
<b>FILTER FIJNE DEELTJES</b>	-	ePM10 85%	ePM2,5 65%	ePM1 50%	-
<b>BACTERIEFILTER</b>	-	ePM10 95%	ePM2,5 95%	ePM1 80%	-
<b>VOS-filter</b>	-	ePM10 85%	ePM2,5 65%	ePM1 50%	Elimineert luchtgas en VOS

Filterniveaus volgens de ISO-norm 16980



**RADON**

Radon is een radioactief gas dat van nature voorkomt in de bodem van sommige gebieden. Het dringt binnen in de woning zonder dat een filtersysteem doeltreffend is. Op lange termijn kan blootstelling aan dit gas gevaarlijk zijn voor de gezondheid. InspirAIR® Top verdrijft het gas door de instelling van een snelle overdrukventilatie. Hierdoor wordt de lucht in de kamers optimaal afgevoerd zonder ongemak voor de bewoners. RADON Deze oplossing wordt aanbevolen door het IRSN (Institut de Radioprotection et de Sûreté Nucléaire)



Benieuwd of er in uw gemeente radon in de bodem zit? [Klik hier](#)

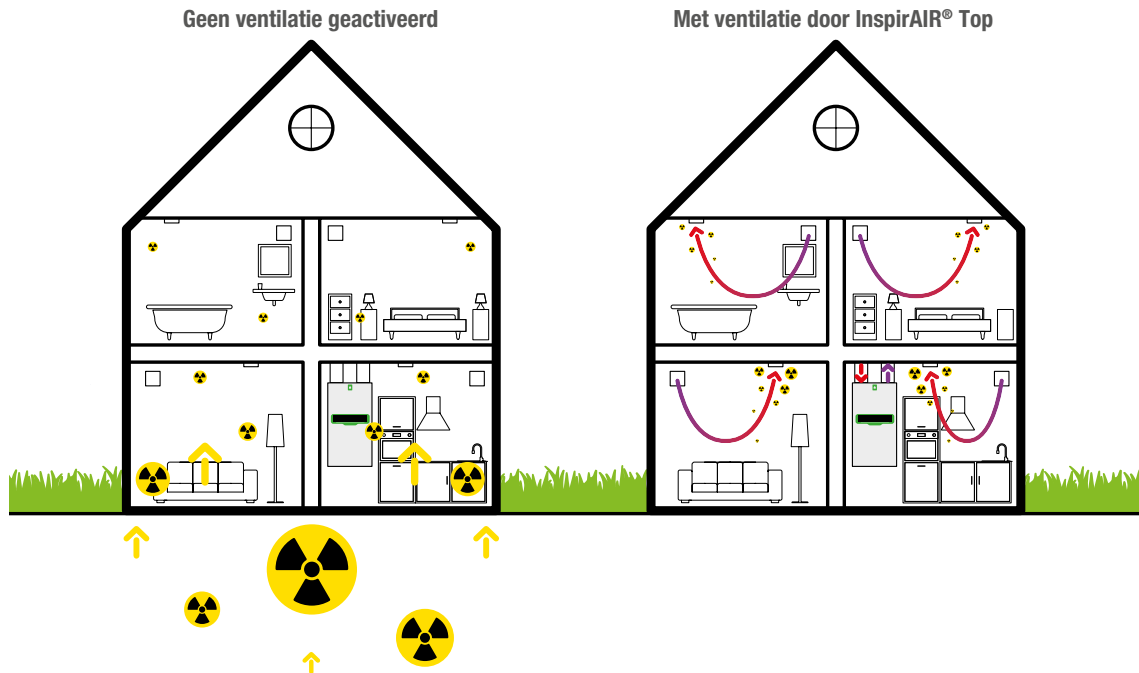

Aanbevolen door het IRSN (Institut de Radioprotection et de Sûreté Nucléaire)

**AUTOMATISCHE AANSTURING VAN DE VENTILATIE OP BASIS VAN DE LUCHTKWALITEIT BINNENSHUIS**

Aldes biedt verschillende luchtkwaliteitssensoren aan, die in leefruimten (woonkamer of slaapkamers) kunnen worden geïnstalleerd. Ze meten in realtime de luchtkwaliteit in huis, waarna de ventilatiesnelheid zich automatisch aanpast. Het resultaat is een gezond binnenklimaat.



De geconnecteerde sensor Walter® verenigt 4 sensoren die de koolstofdioxide (CO2), vluchtige organische stoffen (VOS), fijnstof met een diameter kleiner dan 2,5 µm (PM2,5), temperatuur (T) en luchtvochtigheid (H<sub>2</sub>O) meten.



De afstandsbediening InspirAIR® CO<sub>2</sub> meet de koolstofdioxide (CO<sub>2</sub>).

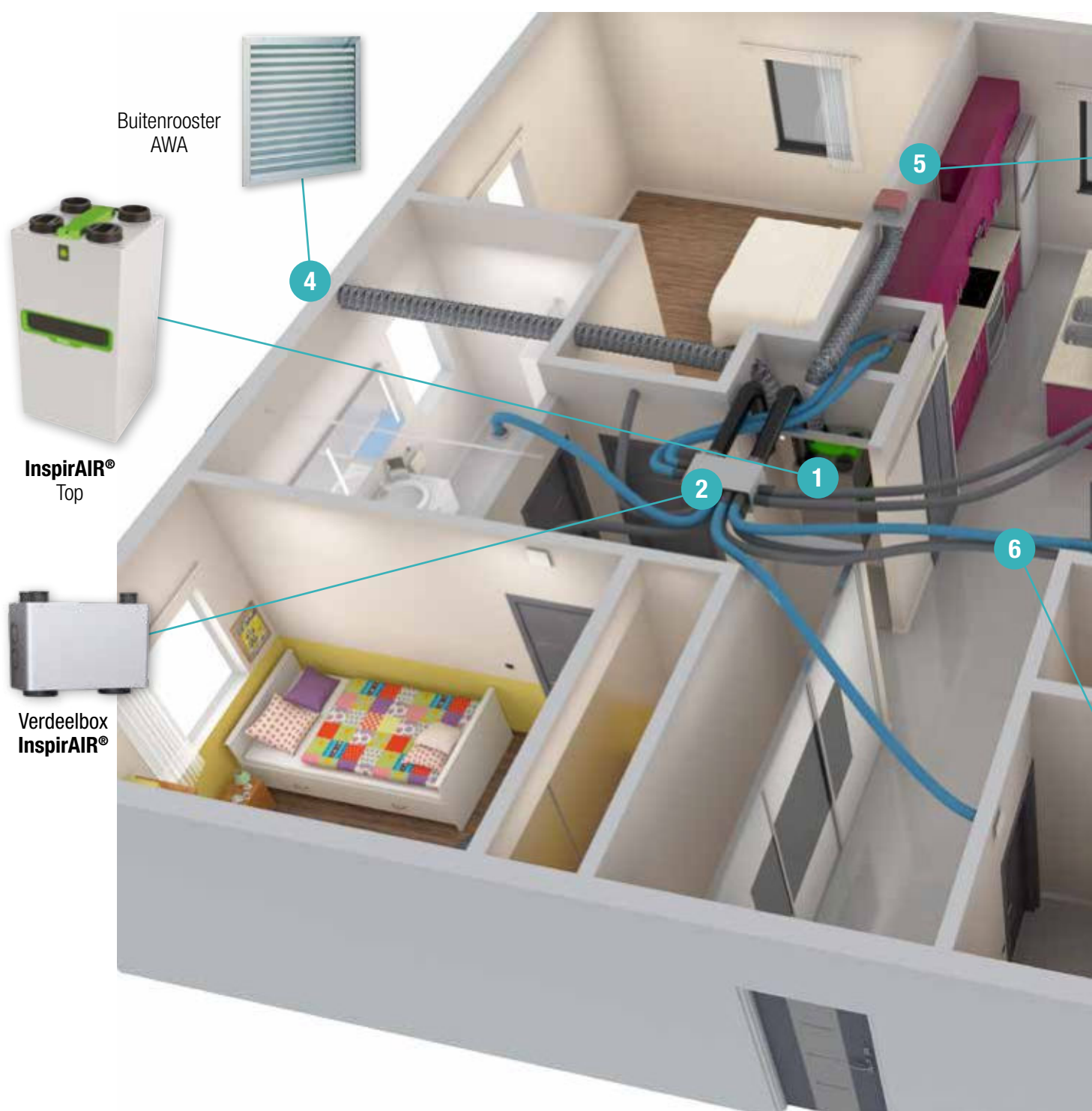

- 1 InspirAIR® Top
- 2 Verdeelbox InspirAIR®
- 3 Luchtkwaliteitssensor Walter®
- 4 Luchtinlaat
- 5 Dakafvoer
- 6 Extractierooster

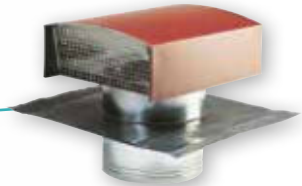
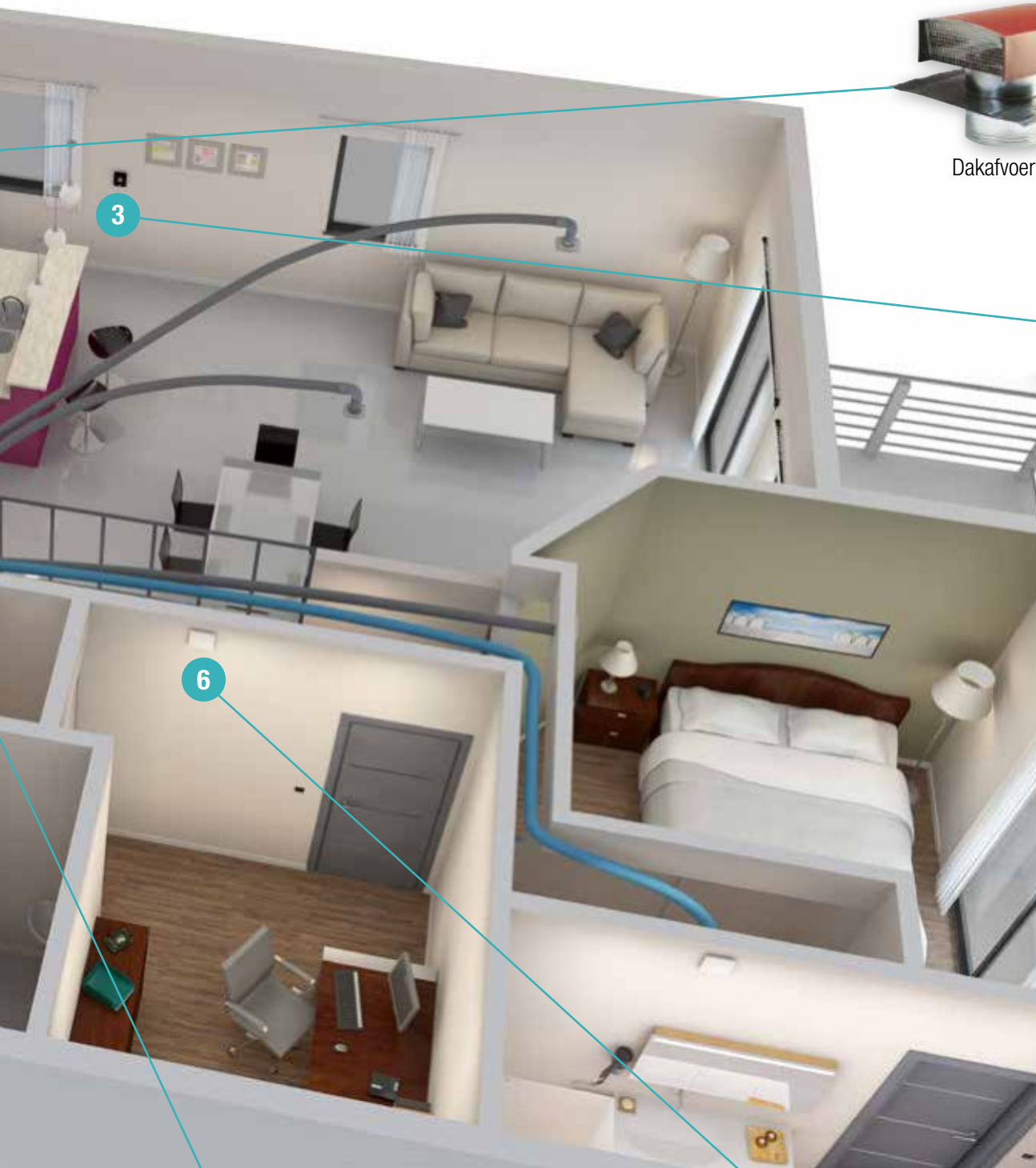

Dakafvoer STS



Sensor  
Luchtqualiteit  
**Walter®**

6

3



Leidingen & hulpstukken  
**Optiflex®**



Rooster **ColorLINE®**

## WALTER® EN INSPIRAIR® TOP: TWEË BONDGENOTEN IN DIENST VAN UW LUCHTKWALITEIT



walter®

Meet en informeert over de luchtkwaliteit binnenshuis

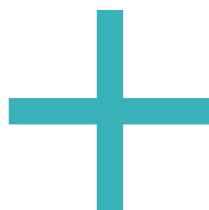

InspirAIR® Top

Reageert in realtime door de lucht binnenshuis te ververset en de aangevoerde buitenlucht te zuiveren

### Meer meting

5 speciale sensoren om de luchtkwaliteit binnenshuis te meten: CO<sub>2</sub>, PM2,5, VOS, H<sub>2</sub>O en T°.

### Meer controle

Past de extractie van vervuilde lucht aan en zuivert de toevoerlucht.

### Meer schone lucht

Houdt pollen, fijnstof en bacteriën uit de buitenlucht tegen dankzij een uniek filtersysteem.

#### WERKING

InspirAIR® Top, uitgerust met de modem AldesConnect™ Box, en zijn geconnecteerde metgezel Walter® zijn met elkaar verbonden via de wifi van de woning.

Voor de samenwerking tussen Walter® en InspirAIR® Top is het gebruik van de app AldesConnect™ noodzakelijk.

De twee producten staan constant met elkaar in verbinding om de ventilatiesnelheid aan te passen.

Met de app AldesConnect™ kan de gebruiker in realtime de status van Walter® en InspirAIR® Top bekijken.

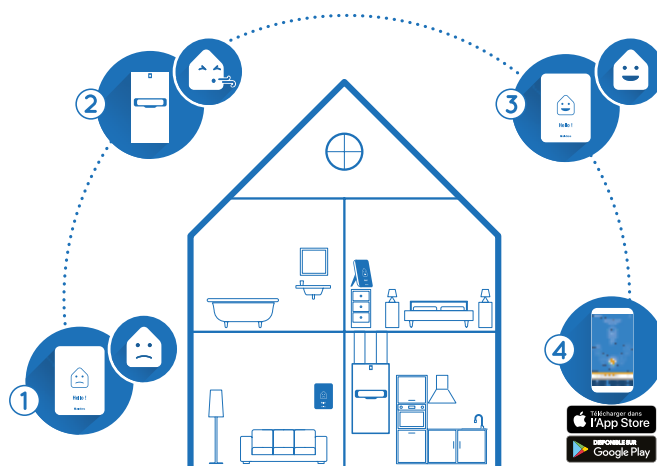



## ALDESCONNECT™

Ontdek de functies van uw app AldesConnect™.  
Ze stellen u in staat om in alle rust te reageren op de luchtkwaliteit binnenshuis...



Overschakelen naar de modus 'dagelijks gebruik', 'boost' voor een hoge dosis buitenlucht en/of 'gasten' als dat nodig is, of activeren van de programmering.



Visualisatie van de luchtkwaliteit buiten en tips voor buitenactiviteiten.

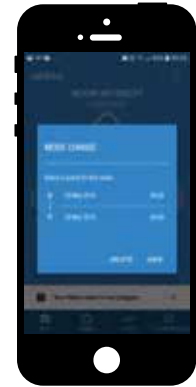

Op reis?  
U hoeft alleen de vakantiemodus te activeren en de datum van terugkeer te programmeren.

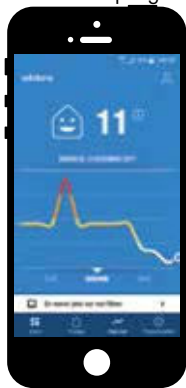

Blijf op de hoogte van de luchtkwaliteit



Blijf op de hoogte van de luchtkwaliteit



Weekprogrammering van de ventilatiemodi  
uur per uur



Modem AldesConnect™ Box wordt meegeleverd met InspirAIR® Top Premium. InspirAIR® Top Classic is compatibel met de modem.

Bestel filters en AldesConnect™ Box op [www.aldesconnect-filters.com](http://www.aldesconnect-filters.com)



## INTEROPERABILITEIT VOOR SMART HOME

InspirAIR® Top beschikt standaard over het Modbus-protocol. Hierdoor kan het apparaat worden aangesloten op een lokaal toezichtstelsel.

InspirAIR® Top kan ook worden geïntegreerd in verschillende domoticsystemen (bijvoorbeeld Sowe) voor een ventilatieregeling op maat van de gebruiker (via AldesConnect™ Box).



## HANDMATIGE PRODUCTCONTROLE

Voor meer comfort en controle op een dagelijkse basis

### INSTELLINGEN

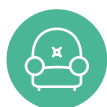

#### DAGELIJKS GEBRUIK

De modus 'dagelijks gebruik' verwijst naar het ventilatiepercentage dat nodig is om de lucht in de woning voldoende te verversen op een dagelijkse basis. Het is niet beperkt in de tijd.



#### BOOST

Met de boostmodus kunt u handmatig een hoog debiet activeren wanneer het nodig is om de woning extra te ventileren (keuken, douche...).



#### VAKANTIE

De vakantiemodus beperkt de ventilatiesnelheid tot een minimum voor een bepaalde periode en vermindert zo het energieverbruik wanneer de woning leegstaat.



#### GASTEN

Met de gastmodus activeert u de maximumsnelheid van het ventilatiesysteem. In geval van een sterke luchtvervuiling binnenshuis kunt u hiermee verontreinigende stoffen sneller afvoeren. Deze modus is beperkt tot 8 uur. Wanneer de tijd om is, keert het toestel automatisch terug naar de modus 'dagelijks gebruik'.

### VEEL FUNCTIES

#### Zomercomfort

Met een automatische bypass kunt u de warmtewisselaar omzeilen wanneer u frisse buitenlucht wilt binnenhalen.

#### Wintercomfort

Met een voorverwarmingsbatterij (hulpstuk) wordt de toevoerlucht in de warmtewisselaar voorverwarmd. Bovendien zorgt de batterij ervoor dat de ventilatie goed werkt, zelfs bij een buitentemperatuur van -30 °C.

#### Modus 'open haard'

Het ventilatiesysteem genereert een overdruk om een open haard te kunnen aansteken en de goede werking te garanderen.

## LICHTSIGNAAL

InspirAIR® Top Premium is aan de voorzijde uitgerust met een lichtsignaal, dat van kleur verandert om de bewoner van de woning te informeren over de bedrijfstoestand.



De luchtkwaliteit is goed



De luchtkwaliteit verslechtert



De filters moeten vervangen worden



Grote storing

## AFSTANDSBEDIENING

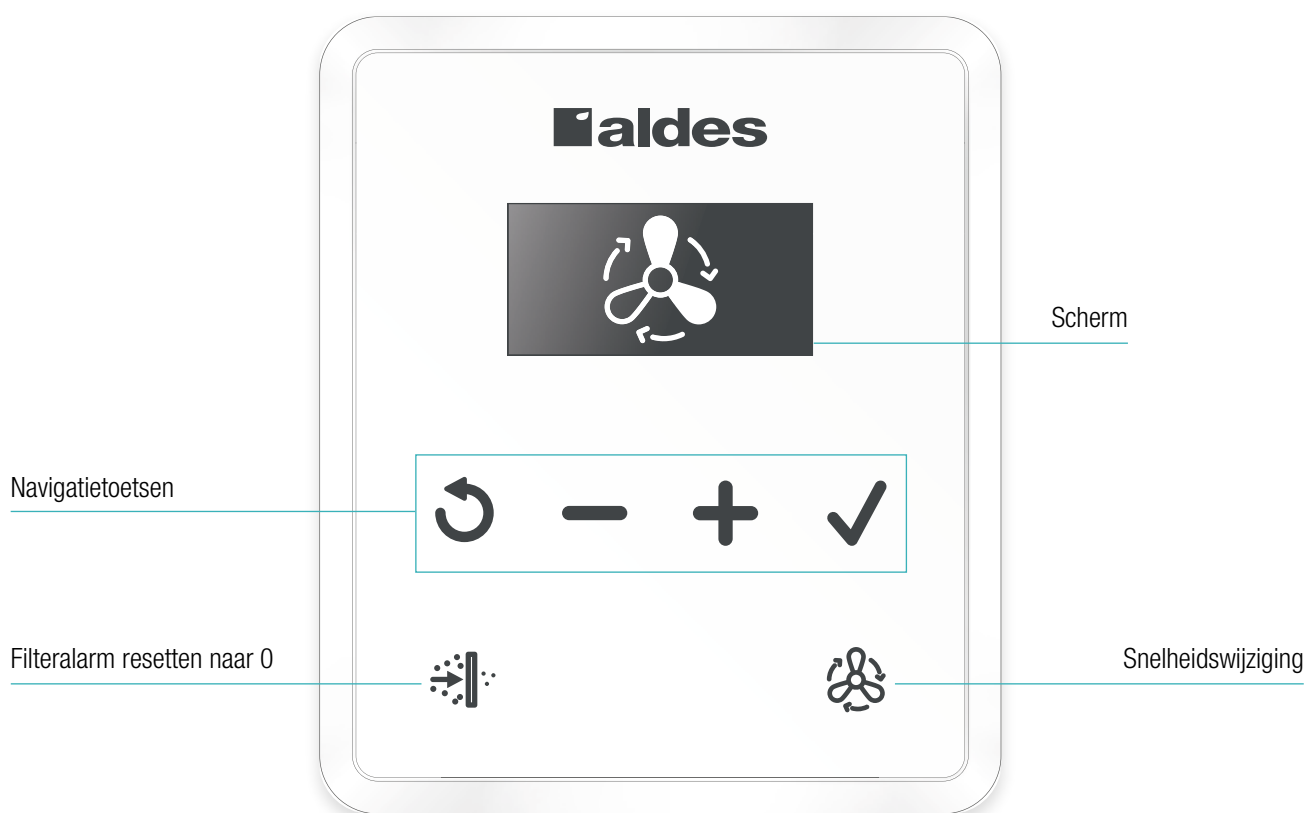

## Nieuwe afstandsbediening met verzorgd design

- Verkrijgbaar als hulpstuk, in 2 uitvoeringen (met of zonder CO<sub>2</sub> sensor)
- Afmetingen: 92,5 x 110 x 26 mm
- 6 toetsen en 2 leds voor een eenvoudige navigatie en heldere aanduidingen
- 2 gebruiksprofielen:

## GEBRUIKER

- De ventilatie automatisch laten aansturen door de gemeten luchtkwaliteit met behulp van een ingebouwde, uiterst precieze CO<sub>2</sub>-sensor met een meetbereik van 0-5000 ppm (afstandsbediening in CO<sub>2</sub>-versie)
- De modus voor de ventilatiesnelheid kiezen (vakantie, dagelijks gebruik, boost of gasten)
- De filtertimer opnieuw instellen nadat de filters werden vervangen
- De 'weekprogramming' instellen, die de ventilatiesnelheid verlaagt of verhoogt op dag- en uurbasis

INSTALLATEUR  
(met paswoord) / (niet-exhaustieve lijst)

- De regelingswijze kiezen: constant debiet of constante snelheid (zelfregelend)
- Het debiet (in m<sup>3</sup>/u of l/s) en de snelheid (in %) aanpassen aan de gekozen regelingswijze
- De onbalans regelen (toevoer/afvoer)
- De duur van elke specifieke regelingsmodus (Vakantie / Boost / Gasten) kiezen
- Toegang tot de bedrijfsstatus van het toestel tijdens onderhoudswerkzaamheden
- Programma-updates doen met behulp van de USB-poort

Meer informatie beschikbaar in de handleiding van de afstandsbediening.





## DIENSTEN VAN ALDES

Het Service Aldes-team begeleidt de installateur door inbedrijfstellingen voor de InspirAIR®-eenheden en het bijbehorende ventilatienetwerk aan te bieden.

De interventie bestaat uit 4 belangrijke fasen:

1	Controle	2	Instelling	3	Metingen en werkingstests
<p><b>Volledige visuele controle van de installatie:</b></p> <ul style="list-style-type: none"> <li>- Inplanting, toegankelijkheid van product en filters</li> <li>- Aansluiting van product, buizen en terminals</li> <li>- Condensafvoer verbinden</li> <li>- Elektrische aansluiting van product en CO<sub>2</sub>-sensoren</li> </ul>		<p><b>Configuratie van de behuizing :</b></p> <ul style="list-style-type: none"> <li>- Aantal onderdelen en aantal ventielen</li> <li>- Regelingstype (zelfregelend, afhankelijk van het type installatie)</li> </ul>		<ul style="list-style-type: none"> <li>- Onderdruk bij extractie</li> <li>- Luchtdebiet bij de toevoerventielen</li> <li>- Temperatuur</li> <li>- Controle van de boostmodus keuken</li> <li>- Werkingstest van de bypass</li> </ul>	
		4	ADVIES-INBEDRIJFSTELLING		
		<p>Uitleg over de verschillende functionaliteiten, gebruikstips en overhandiging van een inbedrijfstellingsrapport</p>			

**Het +** Uw garantie start op de datum van inbedrijfstelling door Aldes!

Dienstenaanbod <sup>(1)</sup>	Referentie van het betrokken product	Referentie van de dienst
<b>IBS WTW-systeem, inclusief verplaatsing<sup>(2)</sup></b>	InspirAIR® Top 300 Classic & Premium	11199015
<b>IBS van een extra ventilatiebox<sup>(3)</sup></b>	InspirAIR® Top 450 Classic & Premium	11199016
<b>Vervolginterventie IBS WTW-systeem<sup>(4)</sup></b>	InspirAIR® Top 300 & 450 Premium ERV	11199008

(1) Aanpassing 2<sup>e</sup> helft 2020

(2) Inbedrijfstelling (IBS) WTW-systeem, inclusief verplaatsing.

(3) Bijkomende prestatie voor inbedrijfstelling op hetzelfde adres en dezelfde dag als het aanvankelijke WTW-systeem, inclusief verplaatsing, maximum 5 bijkomende eenheden voor 1 hoofdtoestel.

(4) Extra interventie als inbedrijfstelling bij de eerste interventie onmogelijk was, inclusief verplaatsing.

DIGITALE TOOLS ALDES

VAKSPECIFIEKE PROGRAMMA'S



**Conceptor Ventilation<sup>(1)</sup>** helpt u bij het ontwerp en de aerologische dimensionering van een ventilatiesysteem (enkelvoudige of dubbele luchtstroom) in woningen of appartementsgebouwen. Het berekent de diameter van de ventilatiekanalen en de lengte van de installatie op basis van het luchtafvoerdebiet en het drukverlies.

**Selector poWair<sup>(1)</sup>** helpt bij de selectie van ventilatieboxen (enkelvoudige of dubbele luchtstroom) en bijbehorende ventilatiebuizen in woningen of appartementsgebouwen, rekening houdend met de geldende regelgeving. Het berekent ook het ventilatorverbruik op basis van het drukverlies van elk project.

**AldesConfigurator<sup>(2)</sup>** begeleidt de installateur bij de installatie, afstelling, inbedrijfstelling en het onderhoud van de eenheid. Het programma slaat de instellingen op en genereert interventierapporten, wat een garantie is voor kwaliteit en traceerbaarheid.

Download rechtstreeks de software van Aldes via: <https://services.aldes.com/logiciels>

DOWNLOADPLATFORM BIM-OBJECTEN

Aldes CAD Library

Ga gratis en rechtstreeks (zonder gebruikersaccount) naar onze bibliotheek met slimme 3D-objecten . U vindt er makkelijk de voorstelling van Aldes-producten in het native REVIT™-formaat, en ook in 3D DWG en 2D DXF, twee formaten die compatibel zijn met veel CAD-software. Aldes CAD Library, het platform dat u begeleidt bij het ontwerpen van uw BIM-projecten voor de realisatie en duurzame inrichting van gebouwen.

Tot ziens op [cad.aldes.com](http://cad.aldes.com)

OPLEIDINGEN ALDES

aldes formation		Installatie	Onderhoud
WTW-systeem	Thema	<b>WTW-ventilatie</b> Onderhoud van GMV Individuele woningen, zowel nieuwbouw als renovatie	Onderhoud van GMV in individuele woningen
	Duur	2 dagen	2 dagen
	Toepassingsgebied		
	Doelgroep	Installateurs, studie bureaus, studieverantwoordelijken	Technici van onderhoudsbedrijven

Bekijk de catalogus van Aldes-opleidingen en de planning op [www.services.aldes.com](http://www.services.aldes.com), rubriek 'Aldes-opleidingen' of neem contact met ons op via e-mail: [aldes.formation@aldes.com](mailto:aldes.formation@aldes.com) of telefonisch: 04 42 32 77 66.



(1) Software beschikbaar op pc - Bijgewerkt in 2<sup>e</sup> helft van 2020

(2) Software beschikbaar op pc (via USB-kabelverbinding met InspirAIR®) of app - Beschikbaar in 2<sup>e</sup> helft van 2020

## SCHEMA

## InspirAIR® Top



- A** Lichtsignaal
- B** 4 Aansluitingen Ø160
- C** Energiezuinige en gemakkelijk toegankelijke motor
- D** Gemakkelijk vervangbare filters
- E** Aanpasbare filters voor luchtkwaliteit
- F** Hoogrenderende warmtewisselaar
- G** 100% automatische bypass

## BESCHRIJVING

- 2 debieten (300 m³/u en 450 m³/u).
- 2 Modellen (Classic en Premium).
- 2 besturingen (constant debiet en constante snelheid)
- 2 verwijzingen naar wisselaar

## TOEPASSINGSGEBIEDEN



- Woningen en appartementsgebouwen
- Nieuwbouw en grote renovaties

## GAMMA EN REFERENTIES

### INSPIRAIR® TOP

Model	Referentie	Energieklasse
InspirAIR® Top 300 Classic	11023473	A
InspirAIR® Top 300 Premium	11023474	A
InspirAIR® Top 300 Premium ERV	11023477	A
InspirAIR® Top 450 Classic	11023475	A
InspirAIR® Top 450 Premium	11023476	A
InspirAIR® Top 450 Premium ERV	11023478	B

## ONDERDELEN

	★ CLASSIC	★★★ PREMIUM
Onderstel voor muurbevestiging	Inbegr.	Inbegr.
Aansluiting diameter 160	Inbegr.	Inbegr.
Verbindingskabel (1,5 m – 2x1 mm²)	Niet inbegr.*	Niet inbegr.*
Kit sifon	Niet inbegr.*	Niet inbegr.*
Modem AldesConnect™	Niet inbegr.*	Inbegr.
Afstandsbediening CO <sub>2</sub> InspirAIR®	Niet inbegr.*	Niet inbegr.*
Afstandsbediening InspirAIR®	Niet inbegr.*	Niet inbegr.*

\* Verkrijgbaar als hulpstukken

## NORMEN EN VOORSCHRIFTEN

## CERTIFICERING NF 205 AUTO



Referentie	Model	Debietbereik (m³/u)		Thermisch rendement	Gewogen elektrisch Vermogen (W/Th/C)
		Min.	Max.		
11023474	InspirAIR® Top 300 Premium	60 (T2)	210 (T5 en +, tot 4 sanitaire ruimten)	96,0%	69,1
11023476	InspirAIR® Top 450 Premium	90 (T3)	240 (T5 en +, tot 5 sanitaire ruimten)	94,0%	83,5

## CERTIFICERING PASSIVHAUS



Referentie	Model	Debietbereik (m³/u)		Thermisch rendement	SPI (W/m²/u)
		Min.	Max.		
11023473	InspirAIR® Top 300 Classic	86	254	86,0%	0,24
11023474	InspirAIR® Top 300 Premium	86	254	87,0%	0,27
11023475	InspirAIR® Top 450 Classic	107	362	86,0%	0,33
11023476	InspirAIR® Top 450 Premium	107	362	87,0%	0,37

## CERTIFICERING EPB



Referentie	Model	180 m³/u	230 m³/u	280 m³/u	330 m³/u
11023473	InspirAIR® Top 300 Classic	87,0%	85,0%	84,0%	83,0%
11023474	InspirAIR® Top 300 Premium	87,0%	86,0%	85,0%	85,0%

Referentie	Model	260 m³/u	320 m³/u	400 m³/u	470 m³/u
11023475	InspirAIR® Top 450 Classic	84,0%	83,0%	81,0%	79,0%
11023476	InspirAIR® Top 450 Premium	88,0%	86,0%	84,0%	83,0%

Referentie	Model	Max. debiet	Elektr. fan (W)
11023473	InspirAIR® Top 300 Classic	332 m³/u @ 196 Pa	67
11023474	InspirAIR® Top 300 Premium	330 m³/u @ 200 Pa	73,8
11023475	InspirAIR® Top 450 Classic	473 m³/u @ 190 Pa	128,4
11023476	InspirAIR® Top 450 Premium	475 m³/u @ 190 Pa	146,5

HULPSTUKKEN

Benaming	Referentie
Geconnecteerde sensor <b>Walter®</b>	11023470
Afstandsbediening <b>InspirAIR®</b> CO <sub>2</sub>	11023480
Afstandsbediening <b>InspirAIR®</b>	11023479
AldesConnect Box™	11023386
CO <sub>2</sub> -sonde	11017090
Voeding 230V / 24V voor CO <sub>2</sub> -sonde	11017180
Druknop	11026011
Kit sifon <b>InspirAIR®</b> Top	11023483
Kit vloerbevestiging <b>InspirAIR®</b> Top	11023484
Kit plafonddoorvoer <b>InspirAIR®</b> Top	11023485
OCTA 160	11094633
Externe voorverwarmingsbatterij <b>InspirAIR®</b>	11023225
Ingebouwde voorverwarmingsbatterij <b>InspirAIR®</b> Top	11023486
Externe naverwarmingsbatterij <b>InspirAIR®</b> Top	11023487



VERBRUIKSARTIKELEN

Benaming	Referentie
Stoffilter <b>InspirAIR®</b> Top	11023490
Pollenfilter <b>InspirAIR®</b> Top	11023491
Roetfilter <b>InspirAIR®</b> Top	11023492
Fijnstoffilter <b>InspirAIR®</b> Top	11023493
Bacteriefilter <b>InspirAIR®</b> Top	11023494
Roetfilter + VOS <b>InspirAIR®</b> Top	11023495





## ALGEMENE KENMERKEN

## GAMMA INSPIRAIR® TOP

	InspirAIR® Top 300 Classic	InspirAIR® Top 300 Premium	InspirAIR® Top 300 Premium ERV
			
<b>Luchtkwaliteit binnenshuis &amp; filtering</b>			
<b>Compatibel met Walter®</b>	Met hulpstuk (modem)	Standaard	Standaard
<b>Filters luchttoevoer*</b>	Coarse 65% geplooid 48 mm	ePM10 50% geplooid 48 mm	ePM10 50% geplooid 48 mm
<b>Filters Extractie*</b>	Coarse 65 % vlak	Coarse 65 % vlak	Coarse 65 % vlak
<b>Gepersonaliseerde filteraanbevelingen</b>	Met hulpstuk (modem)	Ja	Ja
<b>Radonmodus</b>	Ja	Ja	Ja
<b>Vochtterugwinning</b>	Nee	Nee	Ja
<b>Prestaties</b>			
<b>Maximumdebiet</b>	330 m³/u @ 200 Pa	331 m³/u @ 200 Pa	332 m³/u @ 200 Pa
<b>ErP - SPI (W/m³/u)</b>	0,17	0,20	0,20
<b>Thermisch rendement volgens 13141-7 Temperatuur 7 °C</b>	94% @ 60 m³/u 88% @ 240 m³/u 87% @ 345 m³/u	94% @ 60 m³/u 90% @ 240 m³/u 89% @ 345 m³/u	Gegevens enkel warmtewisselaar volgens EN308 91% @ 100 m³/u 89% @ 150 m³/u 86% @ 200 m³/u
<b>Akoestiek – Metingen uitgestraald geluid</b>	125 m³/u @ 60 Pa 43,4 dB(A) 220 m³/u @ 50 Pa 50,5 dB(A)	125 m³/u @ 60 Pa 39,9 dB(A) 220 m³/u @ 50 Pa 46,1 dB(A)	125 m³/u @ 60 Pa 38,9 dB(A) 220 m³/u @ 50 Pa 45 dB(A)
<b>Certificeringen</b>			
<b>NF Auto</b>	Nee	Ja	Nee
<b>Passivhaus</b>	Ja	Ja	Ja
<b>EPB</b>	Ja	Ja	Ja
<b>Afmetingen</b>			
<b>Afmetingen: H x L x D (in mm)</b>	1088 x 560 x 560	1088 x 560 x 560	1088 x 560 x 560
<b>Gewicht (in kg)</b>	28,0 kg	41,0 kg	41,0 kg
<b>Design</b>			
<b>Lichtsignaal</b>	Nee	Ja	Ja
<b>Platen zijkant product</b>	Nee	Ja	Ja
<b>Regeling</b>			
<b>Constant debiet met 4 snelheden</b>	Ja	Ja	Ja
<b>Constante snelheid met 4 mogelijke snelheden</b>	Ja	Ja	Ja
<b>Automatische bypass</b>	Ja	Ja	Ja
<b>Ingebouwde voorverwarmingsbatterij 1,0 kW</b>	Hulpstuk	Hulpstuk	Hulpstuk
<b>Externe voorverwarmingsbatterij 1,5 kW</b>	Hulpstuk	Hulpstuk	Hulpstuk
<b>Externe naverwarmingsbatterij 300 W</b>	Hulpstuk	Hulpstuk	Hulpstuk
<b>Connectiviteit</b>			
<b>Modbus</b>	Standaard	Standaard	Standaard
<b>AldesConnect™</b>	Met hulpstuk (modem)	Standaard	Standaard
<b>Ingangen/uitgangen 0-10 V</b>	2x ingangen / 1x uitgang	2x ingangen / 1x uitgang	2x ingangen / 1x uitgang
<b>Droog contact (on/off)</b>	Ja	Ja	Ja
<b>Aldes Configurator</b>	Ja	Ja	Ja
<b>Installatie en onderhoud</b>			
<b>Aansluitingen</b>	Ja	Ja	Ja
<b>Kit muurbevestiging</b>	Ja	Ja	Ja
<b>Kit bevestiging vloer</b>	Hulpstuk	Hulpstuk	Hulpstuk
<b>Aansluitingen op groep</b>	D160 inbegrepen PPE	D160 inbegrepen PPE	D160 inbegrepen PPE
<b>Eenvoudige toegang tot componenten</b>	Ja	Ja	Ja

\* Volgens de ISO-norm 16890



InspirAIR® Top 450 Classic	InspirAIR® Top 450 Premium	InspirAIR® Top 450 Premium ERV
		
Met hulpstuk (modem)	Standaard	Standaard
Grossier 65% geplooid 48 mm	ePM10 50% geplooid 48 mm	ePM10 50% geplooid 48 mm
Coarse 65 % geplooid 48 mm	Coarse 65 % geplooid 48 mm	Coarse 65 % vlak
Met hulpstuk (modem)	Ja	Ja
Ja	Ja	Ja
Nee	Nee	Ja
470 m³/u @ 200 Pa	470 m³/u @ 200 Pa	470 m³/u @ 200 Pa
0,25	0,29	0,30
93% @ 90 m³/u 87% @ 329 m³/u 87% @ 470 m³/u	94% @ 60 m³/u 89% @ 240 m³/u 89% @ 345 m³/u	Gegevens enkel warmtewisselaar volgens EN308 86% @ 200 m³/u 81% @ 300 m³/u 76% @ 400 m³/u
125 m³/u @ 65 Pa 42,6 dB(A) 315 m³/u @ 50 Pa 56,8 dB(A)	125 m³/u @ 65 Pa 42,7 dB(A) 315 m³/u @ 50 Pa 53,3 dB(A)	125 m³/u @ 65 Pa 41,1 dB(A) 315 m³/u @ 50 Pa 52,8 dB(A)
Nee	Ja	Nee
Ja	Ja	Ja
Ja	Ja	Ja
1088 x 560 x 560	1088 x 560 x 560	1088 x 560 x 560
28,0 kg	41,0 kg	41,0 kg
Nee	Ja	Ja
Nee	Ja	Ja
Ja	Ja	Ja
Ja	Ja	Ja
Ja	Ja	Ja
Hulpstuk	Hulpstuk	Hulpstuk
Hulpstuk	Hulpstuk	Hulpstuk
Hulpstuk	Hulpstuk	Hulpstuk
Standaard	Standaard	Standaard
Met hulpstuk (modem)	Standaard	Standaard
2x ingangen / 1x uitgang	2x ingangen / 1x uitgang	2x ingangen / 1x uitgang
Ja	Ja	Ja
Ja	Ja	Ja
Ja	Ja	Ja
Ja	Ja	Ja
Hulpstuk	Hulpstuk	Hulpstuk
D160 inbegrepen PPE	D160 inbegrepen PPE	D160 inbegrepen PPE
Ja	Ja	Ja



## AFMETINGEN EN GEWICHT

## INSPIRAIR® TOP

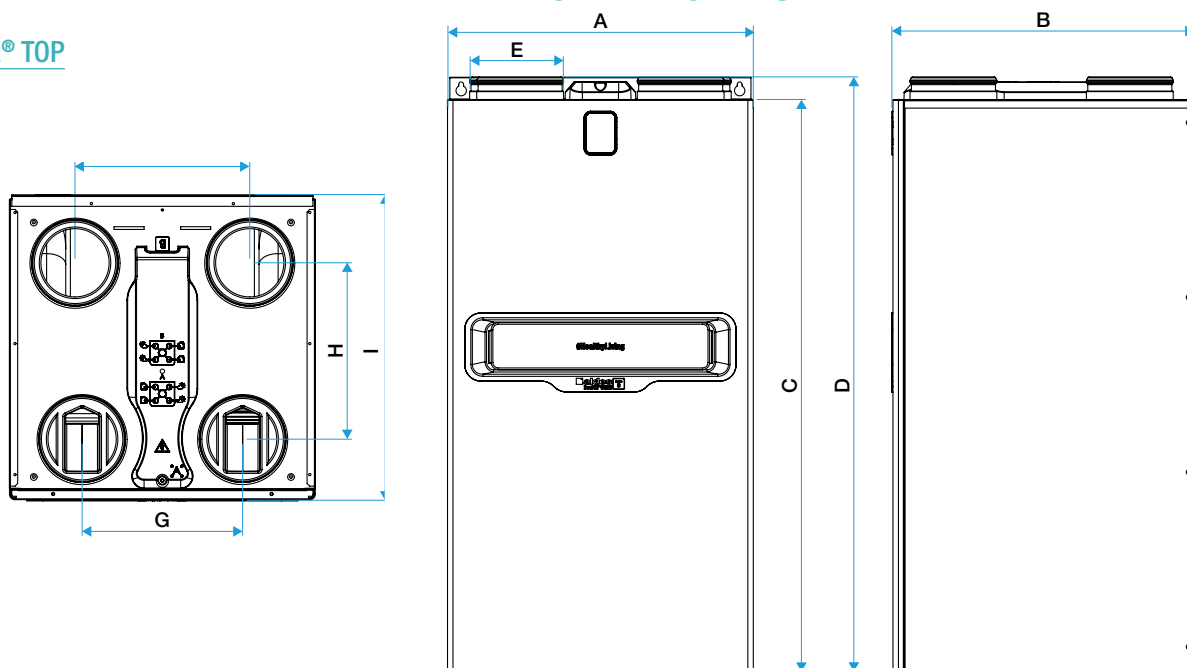

Model	A	B	C	D	E	F	G	H	I	Gewicht (kg)
InspirAIR® Top Classic	560	560	1045	1088	160	320	294	323	560	28
InspirAIR® Top Premium										41

Afmetingen in mm.

## ELEKTRISCHE KENMERKEN

Model	Voeding	Klasse	Max. stroomsterkte	Max. vermogen
InspirAIR® Top 300	230 V - 50/60 Hz eenfasig	IPX2, Class I	1,8 A	240 W
InspirAIR® Top 450	230 V - 50/60 Hz eenfasig	IPX2, Class I	2,5 A	350 W

## AERAUISCHE KENMERKEN

InspirAIR® Top is ontworpen voor een eenvoudige omkering van de luchtstroom ter plaats.



## CONFIGURATIE A



## CONFIGURATIE B



De unit wordt geleverd in de basisconfiguratie A.

Als u wilt overschakelen naar B, hoeft u alleen de filters van plaats te verwisselen, de wijziging te bevestigen in de afstandsbediening en tot slot de condensafvoer aan de overeenkomstige zijde aan te sluiten.

**De transformatie gebeurt in minder dan 5 minuten!**

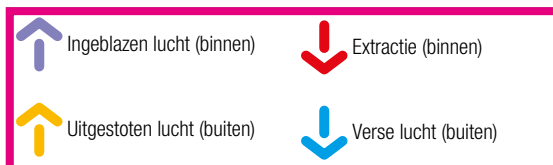



## AKOESTISCHE KENMERKEN

Product alleen (volgens NF EN ISO 3741 02-2012 en NF EN ISO 5135 07-1999)

## INSPIRAIR® TOP 300 CLASSIC

Debiet Qv (m <sup>3</sup> /u)	Druk Δ P st (Pa)	Opgenomen vermogen (W)	Uitgestraald geluid toestel (Lw dB(A))	Geluid in kanaal Lw dB(A)	
				Luchtafvoer	Luchttoevoer
125	65	24	43,4	33,8	49,1
126	100	31	46,7	33,9	51,3
162	100	40	48,2	37	55,5
220	50	53	50,5	36,6	54,6
250	50	69	52,5	39,8	57,8

## INSPIRAIR® TOP 300 PREMIUM

Debiet Qv (m <sup>3</sup> /u)	Druk Δ P st (Pa)	Opgenomen vermogen (W)	Uitgestraald geluid toestel (Lw dB(A))	Geluid in kanaal Lw dB(A)	
				Luchtafvoer	Luchttoevoer
125	65	20	39,9	34,5	53,1
126	100	26	43,4	35,5	54,4
162	100	35	43,3	38,1	58,6
220	50	43	46,1	37,9	57,7
250	50	68	47,4	41,2	60,6

## INSPIRAIR® TOP 300 PREMIUM ERV

Debiet Qv (m <sup>3</sup> /u)	Druk Δ P st (Pa)	Opgenomen vermogen (W)	Uitgestraald geluid toestel (Lw dB(A))	Geluid in kanaal Lw dB(A)	
				Luchtafvoer	Luchttoevoer
125	65	20	38,9	33,1	52,8
126	100	27	43,7	34,6	54,3
162	100	33	46,9	38,2	58,2
220	50	40	45	37,6	57,3
250	50	52	47,4	40,9	60,2

## INSPIRAIR® TOP 450 CLASSIC

Debiet Qv (m <sup>3</sup> /u)	Druk Δ P st (Pa)	Opgenomen vermogen (W)	Uitgestraald geluid toestel (Lw dB(A))	Geluid in kanaal Lw dB(A)	
				Luchtafvoer	Luchttoevoer
125	65	22	42,6	38,5	59,6
315	50	111	56,8	43,8	63,4

## INSPIRAIR® TOP 450 PREMIUM

Debiet Qv (m <sup>3</sup> /u)	Druk Δ P st (Pa)	Opgenomen vermogen (W)	Uitgestraald geluid toestel (Lw dB(A))	Geluid in kanaal Lw dB(A)	
				Luchtafvoer	Luchttoevoer
125	65	27	42,7	40	60,6
315	50	93	53,3	44,8	65,4

## INSPIRAIR® TOP 450 PREMIUM ERV

Debiet Qv (m <sup>3</sup> /u)	Druk Δ P st (Pa)	Opgenomen vermogen (W)	Uitgestraald geluid toestel (Lw dB(A))	Geluid in kanaal Lw dB(A)	
				Luchtafvoer	Luchttoevoer
125	65	29	41,1	41	60,1
315	50	95	52,8	45	65,4

ENVELOPCURVEN (DEBIET / DRUK)

INSPIRAIR® TOP 300 CLASSIC / PREMIUM

**Filterconfiguratie 300 Classic:** toevoer: Pollen (Coarse 65%) / extractie: Stof (Coarse 65%)

**Filterconfiguratie 300 Premium:** toevoer: Fijnstof (ePM10 50%) / extractie: Stof (Coarse 65%)

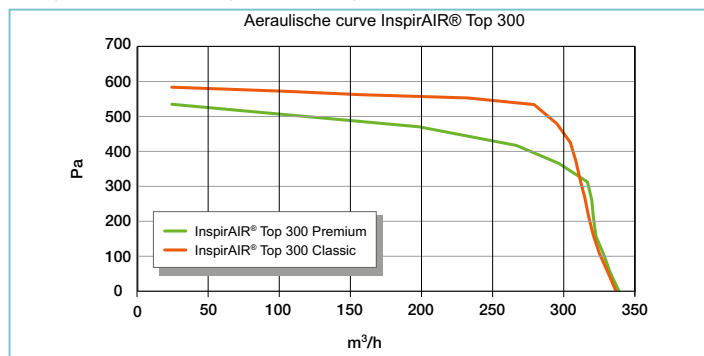

INSPIRAIR® TOP 450 CLASSIC / PREMIUM

**Filterconfiguratie 450 Classic:** toevoer: Pollen (Coarse 65%) / extractie: Pollen (Coarse 65%)

**Filterconfiguratie 450 Premium:** toevoer: Fijnstof (ePM10 50%) / extractie: Pollen (Coarse 65%)

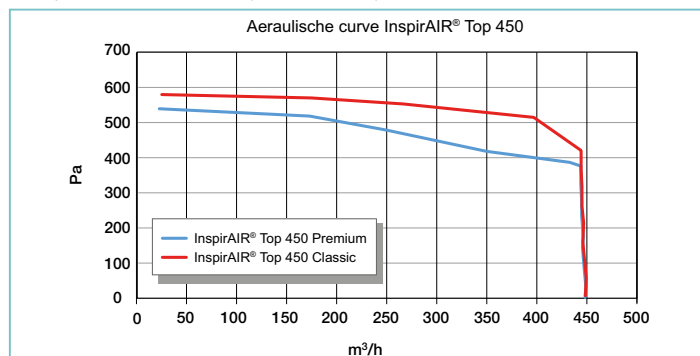

THERMISCH RENDEMENT

INSPIRAIR® TOP

Enkel warmtewisselaar volgens EN 308 (Bron: leveranciersgegevens)

Testomstandigheden:

- Buitenlucht - droge lucht van 5 °C, RV < 20%
- Binnenlucht - droge lucht van 25 °C, RV < 20%

INSPIRAIR® TOP 300 CLASSIC / PREMIUM

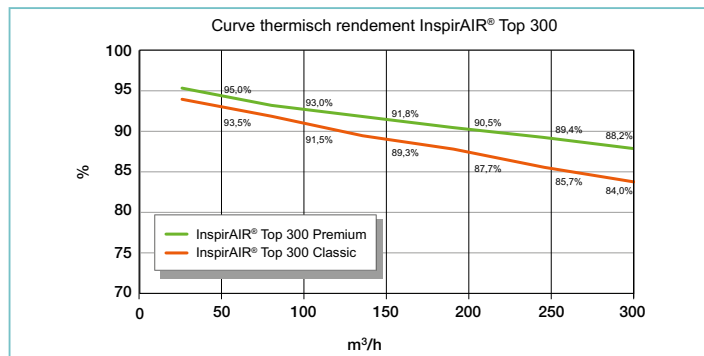

INSPIRAIR® TOP 450 CLASSIC / PREMIUM

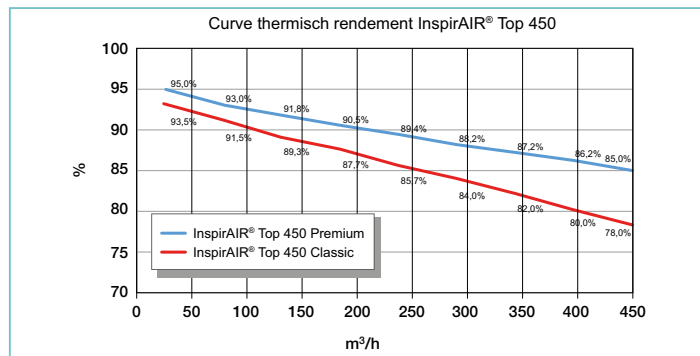

Compleet thermisch rendement van de eenheid volgens EN 13141-7 - Temperatuur: 7 °C

Artikel	Model	60 m³/u	240 m³/u	345 m³/u
11023473	InspirAIR® Top 300 Classic	94,5%	88,0%	87,0%
11023474	InspirAIR® Top 300 Premium	94,0%	90,0%	89,0%
Artikel	Model	90 m³/u	329 m³/u	470 m³/u
11023475	InspirAIR® Top 450 Classic	93,0%	87,5%	87,0%
11023476	InspirAIR® Top 450 Premium	94,0%	89,0%	89,0%

Compleet thermisch rendement van de eenheid volgens EN 13141-7 - Temperatuur: 2 °C

Artikel	Model	60 m³/u	240 m³/u	345 m³/u
11023473	InspirAIR® Top 300 Classic	91,0%	91,0%	89,0%
11023474	InspirAIR® Top 300 Premium	91,0%	92,0%	89,5%
Artikel	Model	90 m³/u	329 m³/u	470 m³/u
11023475	InspirAIR® Top 450 Classic	88,0%	88,0%	87,0%
11023476	InspirAIR® Top 450 Premium	89,0%	89,0%	89,0%





# #HealthyLiving

Dankzij zijn ventilatiesystemen helpt Aldes gezonde en slimme leefruimtes te ontwikkelen. In onze huizen, kantoren en elke omgeving waarin we ons bewegen zorgt Aldes voor ons welzijn door innovatieve oplossingen aan te bieden die de luchtkwaliteit binnenshuis verbeteren. Efficiënte en milieuvriendelijke oplossingen die de binnenlucht verversen en zuiveren, opwarmen en koelen, en die sanitair warm water produceren. Daarom is **#HealthyLiving** veel meer dan een beweging. Het belichaamt onze welwillendheid, ons verantwoordelijkheidsgevoel en onze pioniersgeest.



Voor meer informatie over **InspirAIR® Top**  
kunt u terecht bij uw Aldespecialist, op onze website [aldesbenelux.com](http://aldesbenelux.com)  
of op

