



## Transformatorregelaar 230 VAC



### STR-1 230 VAC Transformatorregelaar

De STR-1-serie snelheidsregelaars regelen de rotatiesnelheid van monofasige, voltage-aanstuurbare motoren door de uitgangsspanning te variëren. Ze zijn uitgerust met autotransformator(en) en regelen de snelheid handmatig in vijf stappen. De technologie biedt een geregelde uitgangsspanning met een perfecte sinusoidale vorm. De controllers tot 7,5 A zijn verkrijgbaar in een plastic behuizing, terwijl de modellen boven 7,5 A verkrijgbaar zijn in een metalen behuizing.

#### Belangrijke Kenmerken

- Breed voedingsspanningsbereik: 0,8 A–20 A
- 5-staps draaischakelaar voor handbediening met uit-positie
- LED-indicaties

#### Technische specificaties

Voedingsspanning	230 VAC / 50–60 Hz		
Maximale belasting	hangt van de versie af		
Niet geregelde uitgang	230 VAC, 2 A		
Behuizing	kunststof (R-ABS, UL94-V0, grijs RAL 7035) of plaatstaal (RAL 7035, polyester poedercoating), afhankelijk van de productversie		
Beschermingsgraad	IP54 (volgens de EN 60529)		
Werkingscondities	Temperatuur	-20–35 °C	
	Relatieve vochtigheid	5–95 % rH (niet-condenserend)	









#### Artikelcode

Artikelcode*	Toegestane max. stroom, [A]	Zekering (5*20 mm), [A]
STR-1-08L22	0,8	F: T-1,5 A-H
STR-1-10L10	1,0	F: T-1,25 A-H
STR-1-15L22	1,5	F: T-2,5 A-H
STR-1-22L22	2,2	F: T-3,15 A-H
STR-1-35L22	3,5	F: T-5,0 A-H
STR-1-50L22	5,0	F: T-8,0 A-H
STR-1-75L22	7,5	F: T-12,5 A-H
STR-1100L22	10,0	F: T-16,0 A-H
STR-1130L22	13,0	F: T-20,0 A-H
STR-1160L20	16,0	F: T-25,0 A-H
STR-1200L20	20,0	F: T-30,0 A-H

\*De laatste 3 tekens vertegenwoordigen de voltage-serie. Zie Table "Voltage-serie"

#### Voltage-serie

Schakelaarstand	0	-	1	2	3	4	5
Draden		-					
<b>Geregelde uitgang [VAC]</b>							
L10-versie	0	-	80	110	140	170	230
L20-versie	0	80*	100	120	140	170	230
L22-versie	0	80*	110	140	170	190	230
<b>Niet geregelde uitgang [VAC]</b>							
Alle spanningsreeksen, L1	0	230	230	230	230	230	230

\* Beschikbaar, maar niet aangesloten.

\*\* Als er meer dan 5 uitgangsspanningen beschikbaar zijn, is het mogelijk om de 5 stappen aan te passen door de interne bedrading te veranderen.

#### Normen

- Laagspanning richtlijn 2014/35/EC
- EMC richtlijnen 2014/30/EC EN 61326
- WEEE richtlijn 2012/19/EC
- RoHS richtlijn 2011/65/EC



#### Gebruikstoepassingen

- Ventilator snelheidsregeling van regelbare motoren in ventilatiesystemen
- Uitsluitend voor binnen gebruik

#### Bedrading en aansluitingen

##### STR-1-10L10

L	Voedingsspanning, 230 VAC / 50–60 Hz
N	Voedingsspanning, Neutral
Pe	Aardingsklem
L1	Niet geregelde uitgang
N	Niet geregelde uitgang
N	Geregelde uitgang naar de motor
U	Geregelde uitgang naar de motor
Pe	Aardingsklem

##### STR-1-08L22, STR-1-15L22 en STR-1-22L22

Pe	Aardingsklem
L	Voedingsspanning, 230 VAC / 50–60 Hz
N	Voedingsspanning, Neutral
N1	Niet geregelde uitgang
L1	Niet geregelde uitgang
U	Geregelde uitgang naar de motor
N	Geregelde uitgang naar de motor

##### STR-1-35L22, STR-1-50L22, STR-1-75L22, STR-1100L22, STR-1130L22, STR-1160L20, STR-1200L20

L	Voedingsspanning, 230 VAC / 50–60 Hz
N	Voedingsspanning, Neutral
L1	Niet geregelde uitgang
N	Geregelde uitgang naar de motor
U	Geregelde uitgang naar de motor
Pe	Aardingsklem



**Legende 10L10**

**STR-1-10L10**

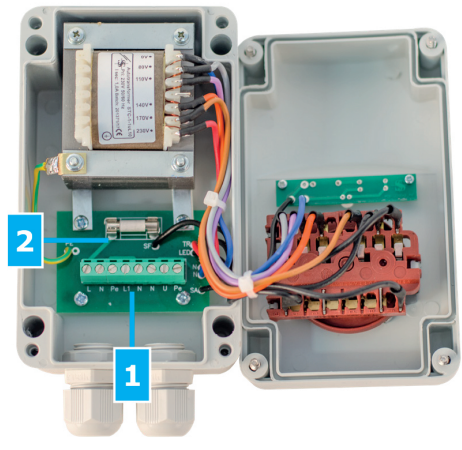

1- Aansluitklem	
2 - Zekering	

**Legende 08L22→22L22**

**STR-1-08L22, STR-1-15L22 en STR-1-22L22**

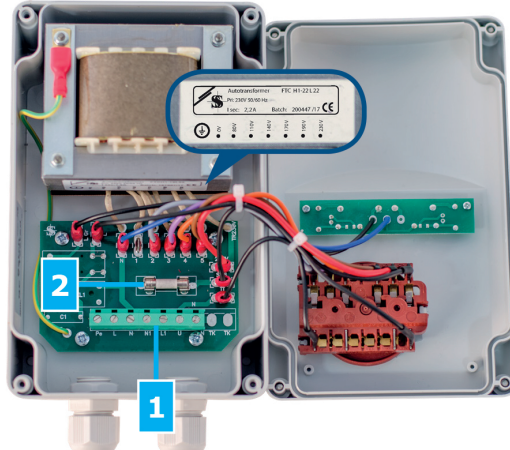

1- Aansluitklem	
2 - Zekering	

**Legende 35L22→75L22**

**STR-1-35L22, STR-1-50L22, STR-1-75L22**

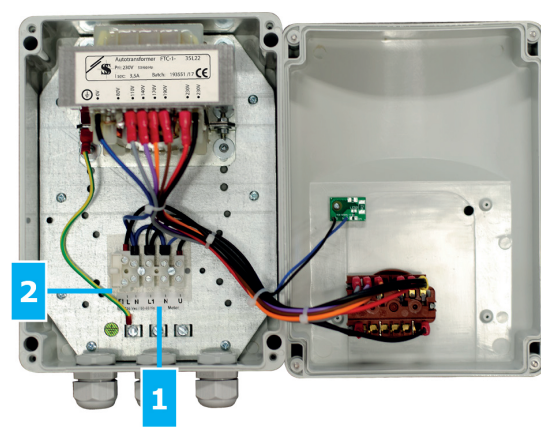

1- Aansluitklem	
2 - Zekering	

**Legende 1100L22→1200L20**

**STR-1100L22, STR-1130L22, STR-1160L20, STR-1200L20**



1- Aansluitklem	
2 - Zekering	



## Transformatorregelaar 230 VAC

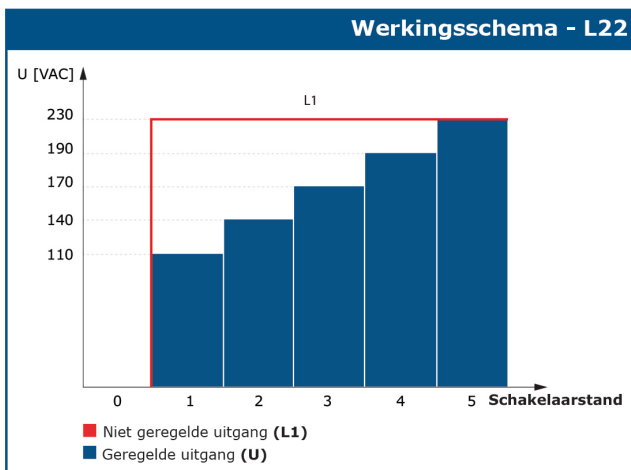
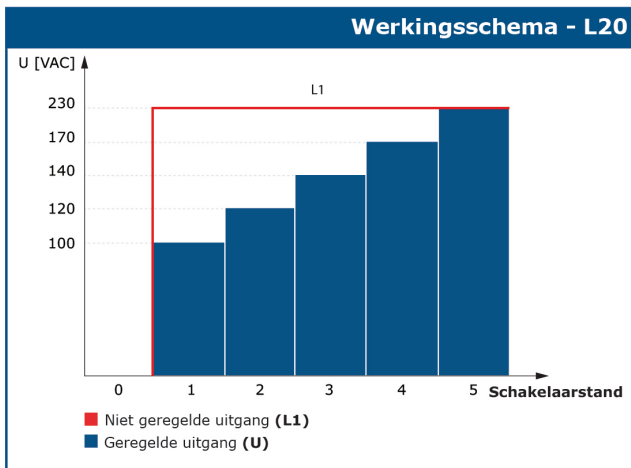
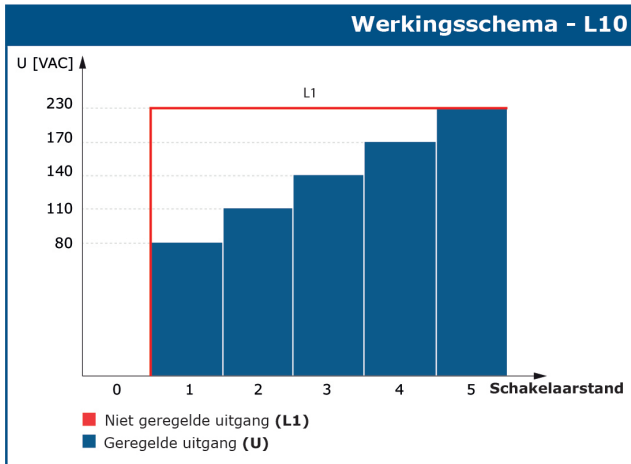

### Bevestigen en afmetingen

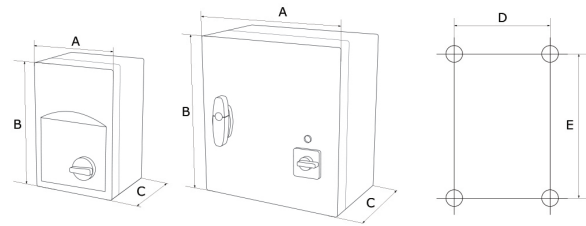

Artikelcode	A [mm]	B [mm]	C [mm]	D [mm]	E [mm]	Behuizing
STR-1-10L10	84	160	88	71	108	plastiek R-ABS, UL94-V0; grijs (RAL 7035)
STR-1-08L22	115	205	100	98	140	
STR-1-15L22	115	205	100	98	140	
STR-1-22L22	115	205	100	98	140	
STR-1-35L22	170	255	140	155	194	
STR-1-50L22	170	255	140	155	194	plaatstaal (RAL7035, polyester gepoeder-coat)
STR-1-75L22	200	305	140	183	236	
STR-1100L22	300	325	185	255	255	
STR-1130L22	300	325	185	255	255	
STR-1160L20	300	425	235	255	355	
STR-1200L20	300	430	235	255	355	

### Verpakking

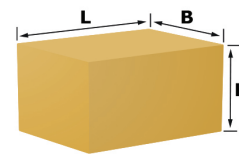

Artikelcode	Verpakking	Lengte [mm]	Breedte [mm]	Hoogte [mm]	Netto gewicht [kg]	Bruto gewicht [kg]
STR-1-10L10	Eenheid (1st.)	176	100	96	1,07	1,104
STR-1-08L22	Eenheid (1st.)	216	130	110	1,50	1,63
STR-1-15L22	Eenheid (1st.)	216	130	110	2,08	2,18
STR-1-22L22	Eenheid (1st.)	216	130	110	2,07	2,18
STR-1-35L22	Eenheid (1st.)	262	180	160	4,40	4,60
STR-1-50L22	Eenheid (1st.)	262	180	160	5,07	5,29
STR-1-75L22	Eenheid (1st.)	320	210	160	7,51	7,79
STR-1100L22	Eenheid (1st.)	340	310	210	12,384	12,842
STR-1130L22	Eenheid (1st.)	340	310	210	14,80	15,26
STR-1160L20	Eenheid (1st.)	430	310	255	17,858	18,18
STR-1200L20	Eenheid (1st.)	430	310	255	20,6	21,15